

CATÁLOGO
2023



MAC•LUB

MANUAIS

ML 0040.1013

MAC 40 EXPORT

Acompanha Tampa compactadora de polietileno com aba flexível e mola.

MAC 40

Não acompanha tampa compactadora



- Engraxadeira com depósito para até 7kg de graxa.
- Acompanha mangueira de 1,30m com extensão rígida e acoplador.
- Pressão de trabalho: 3000 psi
- Opcional: Linha Export poderão ser fornecidas nas cores: azul ou verde.
- Mangueiras com: 2,00m, 3,00 m, 4,00 m, e 5,00m

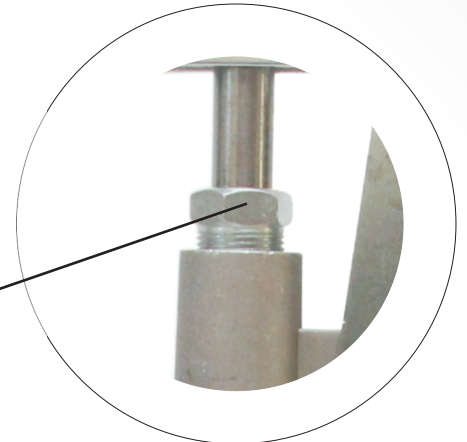

Porca de regulagem que permite um sistema de vedação de alta eficiência

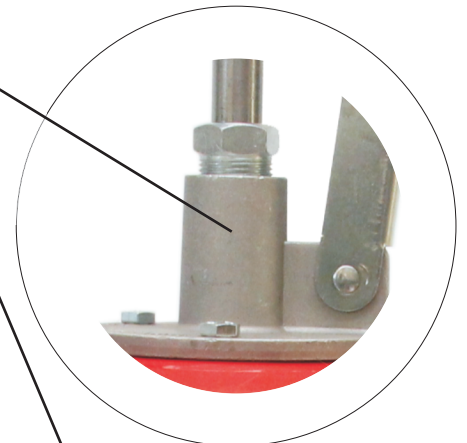

Cabecote em duralumínio desenvolvido para suportar alta pressão e excelência em desempenho.



Sistema de fechos rápidos com têmpera. Maior resistência e facilidade para reposição de graxa.



Cores disponíveis



Tampa compactadora de polietileno com aba flexível e mola. Exclusivo para linhas Export.



ML 0030.1013

MAC 30 EXPORT

Acompanha Tampa compactadora de polietileno com aba flexível e mola.

- Engraxadeira com depósito para até 2kg de graxa
- Acompanha mangueira na medida de 1,30m com extensão rígida e acoplador
- Pressão de trabalho: 3000 psi



ML 0035.1013

MAC 35 EXPORT

Acompanha Tampa compactadora de polietileno com aba flexível e mola.

- Engraxadeira com depósito para até 5kg de graxa
- Acompanha mangueira na medida de 1,30m com extensão rígida e acoplador
- Pressão de trabalho: 3000 psi

MAC 35

Não acompanha tampa compactadora



ML 0055.1013

MAC 55 EXPORT

Acompanha Tampa compactadora de polietileno com aba flexível e mola.

- Engraxadeira com depósito para até 10kg de graxa.
- Mangueira de 1,30m com extensão rígida e acoplador.
- Pressão de trabalho: 3000 psi



ML 0060.1013

MAC 60 EXPORT

Acompanha Tampa compactadora de polietileno com aba flexível e mola.

- Engraxadeira com depósito para até 14kg de graxa.
- Mangueira de 1,30m com extensão rígida e acoplador.
- Pressão de trabalho: 3000 psi

MAC 60 • Não acompanha tampa compactadora



ML 0090.1013

MAC 90

- Engraxadeira com depósito para até 16kg de graxa.
- Acompanha mangueira de 1,30 m com extensão rígida e acoplador.
- Pressão de trabalho: 3000 psi



ML 0050.1013

MAC 50 EXPORT

Acompanha Tampa compactadora de polietileno com aba flexível e mola.

- Engraxadeira de tampa adaptável em balde de 16 ou 20kg de graxa.
- Acompanha mangueira de 1,30 m com extensão rígida e acoplador.
- Pressão de trabalho: 3000 psi



ML 0500.1013

MAC 500 EXPORT

Acompanha Tampa compactadora de polietileno com aba flexível e mola.

- Engraxadeira de tampa para 20kg de graxa.
- Acompanha carrinho, mangueira de 1,30 m com extensão rígida e acoplador.
- Pressão de trabalho: 3000 psi

Não acompanha o balde, foto ilustrativa.



ML 0600.1013

MAC 600 EXPORT

Acompanha Tampa compactadora de polietileno com aba flexível e mola.

- Engraxadeira com depósito para até 14kg de graxa.
- Acompanha carrinho, mangueira de 1,30 m com extensão rígida e acoplador.
- Pressão de trabalho: 3000 psi

MANUAIS



ENGRAXADEIRA DE IMPACTO

- MZ 1485.0000
MAC 1485-I: 80g
 MZ 1486.0000
MAC 1486-I: 150g
 ML 1487.0001
MAC 1487-I: 300g



MZ 0003.0000
MAC 03-I
 ENGRAXADEIRA DE ALAVANCA LATERAL

- Capacidade: Até 85g
- Acompanha extensão rígida e acoplador
- Pressão: 6000 psi



- ML 0005.0000
MAC 05
 • Engraxadeira de alavanca lateral
 • Capacidade: Até 400g
 • Acompanha extensão rígida e acoplador
 • Cabeçote em ferro fundido
 • Pressão de trabalho: 4000 psi



- ML 0005.1000
MAC 05 SUPER
 • Engraxadeira de alavanca lateral
 • Capacidade: Até 400g
 • Acompanha extensão rígida e acoplador
 • Sistema mecânico para usar graxa em cartucho
 • Pressão de trabalho: 8000 psi



- ML 1475.0000
MAC 1475-I
 ENGRAXADEIRA C/ GATILHO
 • Capacidade: Até 125g
 • Acompanha extensão rígida e acoplador
 • Pressão: 3000 psi



- ML 1510.0000
MAC 1510-I
 ENGRAXADEIRA C/ GATILHO
 • Capacidade: Até 500g
 • Sistema Mecânico para usar graxa em cartucho
 • Acompanha extensão rígida, flexível (300mm) e acoplador
 • Pressão de trabalho: 6000 psi

ENGRAXADEIRAS

PNEUMÁTICAS

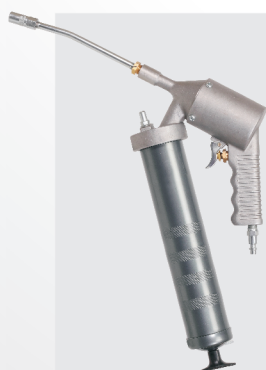

- MZ 1470.0001
MAC 1470-I
 • Vazão gramas por minuto: 90
 • Rateio: 40:1
 • Capacidade recipiente: 400g (aprox)
 • Pressão de trabalho PSI: 40-120
 • Pressão de saída PSI: 4800
 • Consumo de ar: 250 LPM
 • Peso aproximado da bomba: 2100g
 Acompanha extensão rígida, flexível e acoplador universal

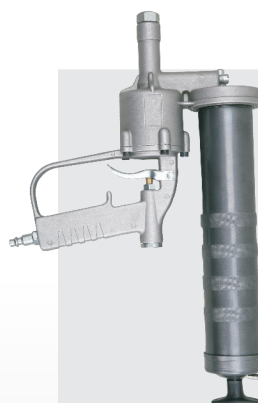

- MZ 1471.0000
MAC 1471-I
 • Vazão gramas por minuto: 68
 • Rateio: 50:1
 • Capacidade recipiente : 400g (aprox)
 • Pressão de trabalho PSI: 40-120
 • Pressão de saída PSI: 6000
 • Consumo de ar: 250 LPM
 • Peso aproximado da bomba: 2400 g
 Acompanha extensão flexível e acoplador universal

CONJUNTO COMPLETO MAC 1020 CR

Conexão giratória "Z"
Comando de graxa
Mangueria hidráulica de 1/4"
com 2 tramas de aço

Distribuidor com função de regular
a entrada e saída de ar. Composto
de alumínio, aço inoxidável e latão.



Guia de entrada em aço
carbono de alta
resistência

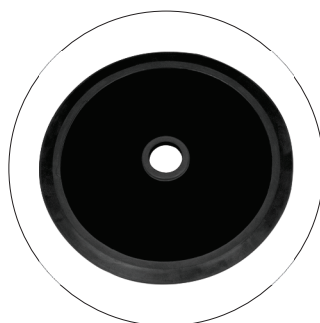

• Tampa compactadora
de polietileno com aba
flexível e mola

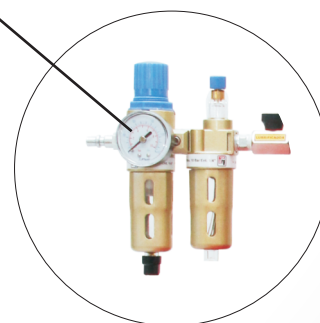

Conjunto Lubrífil: filtro
de ar e regulador
de pressão

CONJUNTO COMPLETO MAC 1020 CR

ML 1020.0016

MAC 1020 - 16 CR

- 5 m de mang. SAE100R2AT - 1/4"x2
- Conexão Giratória "Z"
- Comando de Graxa
- Conjunto Lubrífil
- Tampa compactadora de polietileno com aba flexível e mola

ML 1020.0020

MAC 1020 - 20 CR

- 10 m de mang. SAE100R2AT - 1/4"x2
- Conexão Giratória "Z"
- Comando de Graxa
- Conjunto Lubrífil
- Tampa compactadora de polietileno com aba flexível e mola

ML 1020.0024

MAC 1020 - 24 CR

- 15 m de mang. SAE100R2AT - 1/4"x2
- Conexão Giratória "Z"
- Comando de Graxa
- Conjunto Lubrífil
- Tampa compactadora de polietileno com aba flexível e mola

PNEUMÁTICAS

ML 1020.1000

MAC 1020 CR

- Vazão de Gramas/Minutos: 500
- Rateio: 50:1
- Entrada de ar rosca NPT: 1/4"
- Saída de graxa rosca NPT: 3/8"
- Recipiente utilizado: Balde de 20 kg (não acompanha balde)
- Pressão de trabalho PSI: 80-100
- Pressão de saída PSI: 4000-5000
- Consumo de ar: 7,65pé³ / min. (220 LPM)
- Dimensões da bomba com tampa e carrinho: 39cm x 39cm x 90cm
- Peso da bomba com tampa e carrinho: 13,85 kg
- Tampa compactadora de polietileno com aba flexível e mola



ML 1020.0000
MAC 1020

- Vazão de Gramas/Minutos: 500
- Rateio: 50:1
- Entrada de ar rosca NPT: 1/4"
- Saída de graxa rosca NPT: 3/8"
- Recipiente utilizado: Balde 20kg (não acompanha balde)
- Pressão de trabalho PSI: 80-100
- Pressão de saída PSI: 4000-5000
- Consumo de ar: 7,65pé³ / min. (220 LPM)
- Dimensões da bomba: 35cm x 35cm x 79cm
- Peso da bomba: 7,2 kg
- Tampa compactadora de polietileno com aba flexível e mola



**CONJUNTO
MAC 1020**

CONJUNTO COMPLETO MAC 1020

ML 1020.0014

MAC 1020 - 14

- 5m de mang. SAE100R2AT - 1/4"x2
- Conexão Giratória "Z"
- Comando de Graxa
- Conjunto Lubrifil
- Tampa compactadora de polietileno com aba flexível e mola

ML 1020.0018

MAC 1020 - 18

- 10m de mang. SAE100R2AT - 1/4"x2
- Conexão Giratória "Z"
- Comando de Graxa
- Conjunto Lubrifil
- Tampa compactadora de polietileno com aba flexível e mola

ML 1020.0022

MAC 1020 - 22

- 15m de mang. SAE100R2AT - 1/4"x2
- Conexão Giratória "Z"
- Comando de Graxa
- Conjunto Lubrifil
- Tampa compactadora de polietileno com aba flexível e mola



ML 1021.0000

MAC 1021

- Vazão de Gramas/Minutos: 500
- Rateio: 50:1
- Entrada de ar rosca NPT: 1/4"
- Saída de graxa rosca NPT: 3/8"
- Recipiente utilizado: Balde 20kg (não acompanha balde)
- Pressão de trabalho PSI: 80-100
- Pressão de saída PSI: 4000-5000
- Consumo de ar: 7,65pé³ / min. (220 LPM)
- Dimensões da bomba c/ suporte: 35cm x 35cm x 35cm x 105cm
- Peso da bomba: 14,40 kg
- Tampa compactadora de polietileno com aba flexível e mola
- Suporte de fixação

**MAC 1021**

CONJUNTO ENGRAXADEIRA PNEUMÁTICA COM SUPORTE DE FIXAÇÃO EM COLHEITADEIRAS E EQUIPAMENTOS EM GERAL



Conexão giratória "Z"
Comando de graxa
Mangueira hidráulica de 1/4"
com 2 tramas de aço

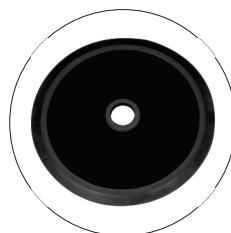

• Tampa compactadora de polietileno com aba flexível e mola

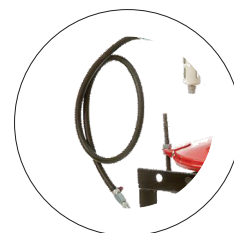

Mangueira de 10m para ar 1/4"
com engate rápido



Suporte de fixação para colheitadeiras e equipamentos em geral



Sistema de regulagem de pressão do ar comprimido que possibilita a regulagem de trabalho entre 50 psi e 60 psi, obtém pressão igual a engraxadeira manual (2500 psi - 3000 psi), evitando possíveis danos nas vedações dos equipamentos.

CONJUNTO COMPLETO MAC 1021

ML 1021.0005

MAC 1021-5

- 5m de mang. SAE100R2AT - 1/4"x2
- Conexão Giratória "Z"
- Comando de Graxa
- Conjunto Lubrifil
- Tampa compactadora de polietileno com aba flexível e mola
- Suporte de fixação
- 10m de mangueira para ar 1/4" com engate rápido

ML 1021.0010

MAC 1021-10

- 10m de mang. SAE100R2AT - 1/4"x2
- Conexão Giratória "Z"
- Comando de Graxa
- Conjunto Lubrifil
- Tampa compactadora de polietileno com aba flexível e mola
- Suporte de fixação
- 10m de mangueira para ar 1/4" com engate rápido

ML 1021.0015

MAC 1021-15

- 15m de mang. SAE100R2AT - 1/4"x2
- Conexão Giratória "Z"
- Comando de Graxa
- Conjunto Lubrifil
- Tampa compactadora de polietileno com aba flexível e mola
- Suporte de fixação
- 10m de mangueira para ar 1/4" com engate rápido

PNEUMÁTICAS



- Vazão de Gramas/Minutos: 500
- Rateio: 50:1
- Entrada de ar rosca NPT: 1/4"
- Saída de graxa rosca NPT: 3/8"
- Acompanha balde para 14kg de graxa
- Pressão de trabalho PSI: 80-100
- Pressão de saída PSI: 4000-5000
- Consumo de ar: 7,65pé³ / min. (220 LPM)
- Dimensões da bomba: 40cm x 40cm x 90cm
- Peso da bomba: 13,20 kg
- Tampa compactadora de polietileno com aba flexível e mola



CONJUNTO COMPLETO MAC 1014 CR

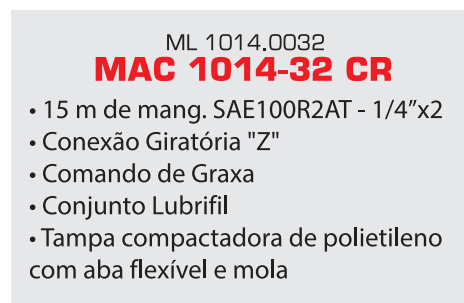
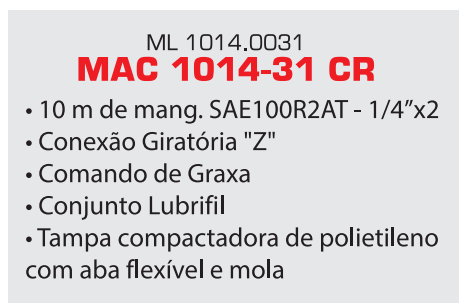
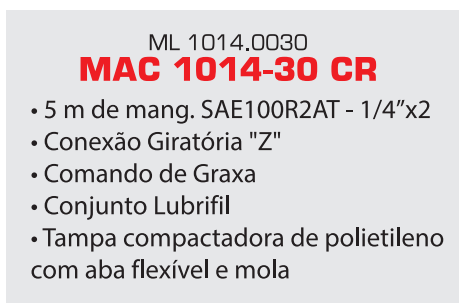

- Vazão de Gramas/Minuto: 500
- Rateio: 50:1
- Entrada de ar rosca NPT: 1/4"
- Saída de graxa rosca NPT: 3/8"
- Recipiente utilizado: Balde de 30 kg (acompanha balde)
- Pressão de trabalho PSI: 80-100
- Pressão de saída PSI: 4000-5000
- Consumo de ar: 7,65pé³ / min. (220 LPM)
- Dimensões da bomba com carrinho: 35cm x 41cm x 99cm
- Peso da bomba com carrinho: 12,30 kg
- Tampa compactadora com aba flexível e mola



CONJUNTO COMPLETO MAC 1030

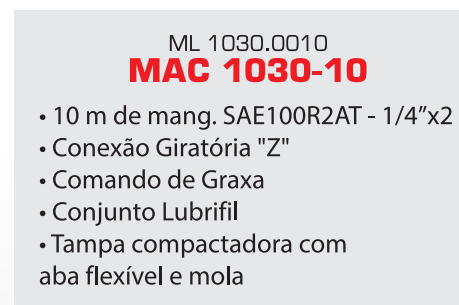



ML 1050.0000
MAC 1050

- Vazão de Gramas/Minuto: 500
- Rateio: 50:1
- Entrada de ar rosca NPT: 1/4"
- Saída de graxa rosca NPT: 3/8"
- Recipiente utilizado: Balde de 50 kg (acompanha balde)
- Pressão de trabalho lbf/pol²: 80-100
- Pressão de saída lbf/pol²: 4000-5000
- Consumo de ar pé³/min.: 7,65
- Dimensões da bomba com carrinho: 45cm x 38cm x 97cm
- Peso da bomba com carrinho: 14,16 kg
- Tampa compactadora com aba flexível e mola



**CONJUNTO
MAC 1050**

CONJUNTO COMPLETO MAC 1050

ML 1050.0015
MAC 1050 - 15

- 5 m de mang. SAE100R2AT - 1/4"x2
- Conexão Giratória Z
- Comando de Graxa
- Conjunto Lubrifil
- Tampa compactadora com aba flexível e mola

ML 1050.0019
MAC 1050 - 19

- 10 m de mang. SAE100R2AT - 1/4"x2
- Conexão Giratória Z
- Comando de Graxa
- Conjunto Lubrifil
- Tampa compactadora com aba flexível e mola

ML 1050.0023
MAC 1050 - 23

- 15 m de mang. SAE100R2AT - 1/4"x2
- Conexão Giratória Z
- Comando de Graxa
- Conjunto Lubrifil
- Tampa compactadora com aba flexível e mola



ML 1000.0000
MAC 1000

- Vazão de Gramas/Minutos: 500
- Rateio: 50:1
- Entrada de ar rosca NPT: 1/4"
- Saída de graxa rosca NPT: 3/8"
- Recipiente utilizado: Tambor de 200 kg (não acompanha tambor)
- Pressão de trabalho PSI: 80-100
- Pressão de saída PSI: 4000-5000
- Consumo de ar: 7,65pé³ / min. (220 LPM)
- Dimensões da bomba: 16 cm x 12 cm x 119 cm
- Peso da bomba: 8 kg



**CONJUNTO
MAC 1000**

CONJUNTO COMPLETO MAC 1000

ML 1001.0013
MAC 1000 - 13

- 5m de mang. SAE100R2AT - 1/4"x2
- Conexão Giratória "Z"
- Comando de Graxa
- Conjunto Lubrifil

ML 1001.0017
MAC 1000 - 17

- 10m de mang. SAE100R2AT - 1/4"x2
- Conexão Giratória "Z"
- Comando de Graxa
- Conjunto Lubrifil

ML 1001.0021
MAC 1000 - 21

- 15m de mang. SAE100R2AT - 1/4"x2
- Conexão Giratória "Z"
- Comando de Graxa
- Conjunto Lubrifil



**CONJUNTO COMPLETO MAC 1000
COM TAMPA PARA TAMBOR DE 200KG
E TAMPA DE AÇO COMPACTADORA**

ML 1001.0005

MAC 1000-5

- 5 m de mang. SAE100R2AT - 1/4"x2
- Conexão Giratória "Z"
- Comando de Graxa
- Conjunto Lubrífil
- Tampa para tambor 200kg
- Tampa de aço compactadora

ML 1001.0010

MAC 1000-10

- 10 m de mang. SAE100R2AT - 1/4"x2
- Conexão Giratória "Z"
- Comando de Graxa
- Conjunto Lubrífil
- Tampa para tambor 200kg
- Tampa de aço compactadora

ML 1001.0015

MAC 1000-15

- 15 m de mang. SAE100R2AT - 1/4"x2
- Conexão Giratória "Z"
- Comando de Graxa
- Conjunto Lubrífil
- Tampa para tambor 200kg
- Tampa de aço compactadora

**CONJUNTO COMPLETO MAC 1000
COM TAMPA PARA TAMBOR DE 200KG**

ML 1001.0025

MAC 1000-25

- 5 m de mang. SAE100R2AT - 1/4"x2
- Conexão Giratória "Z"
- Comando de Graxa
- Conjunto Lubrífil
- Tampa para tambor 200kg

ML 1001.0026

MAC 1000-26

- 10 m de mang. SAE100R2AT - 1/4"x2
- Conexão Giratória "Z"
- Comando de Graxa
- Conjunto Lubrífil
- Tampa para tambor 200kg

ML 1001.0027

MAC 1000-27

- 15 m de mang. SAE100R2AT - 1/4"x2
- Conexão Giratória "Z"
- Comando de Graxa
- Conjunto Lubrífil
- Tampa para tambor 200kg



MANUAIS PARA DIESEL E LUBRIFICANTES



ML 0020.0000
MAC 20

- Bomba manual para transferência de óleo leve e diesel
- Capacidade até 20LPM
- Cabeçote em ferro fundido
- Adaptável em tambor de 200L
- Tubo de sucção
- Acompanha mangueira plástica de 3/4" x 2m com abraçadeiras e bico de descanso.



MZ 0020.0000
MAC 20-I

- Bomba manual para transferência de óleo leve
- Capacidade até 20 LPM
- Tubo de sucção telescópico
- Adaptável em tambor de 200 L e bombonas de 50 L
- Não acompanha mangueira



MZ 0081.0000
MAC 81-I

- Vazão de até 7 LPM (óleo SAE 140)
- Cabeçote ferro fundido
- Rotor com palhetas
- Tubo de sucção telescópico
- Adaptável em bombona de 50 L e tambor de 200 L
- Não acompanha mangueira



ML 0081.1497
MAC 81/1497-I

- Bomba manual rotativa para transferência de óleo lubrificante
- Vazão de até 5 LPM (óleo SAE 140)
- Cabeçote ferro fundido
- Rotor com palhetas
- Tubo de sucção de 1" com válvula de sucção e filtro
- Adaptável em tambor de 200 L

Acompanha: medidor MAC 1497, mangueira plástica de 3m x 3/4" Bico manual MAC 1490.



ML 0010.0000
MAC 10 [500ML]

Seringa para extrair ou colocar óleo
Acompanha mangueira plástica 1/2" x 2mm x 300mm



ML 0010.0001
MAC 10-I [500ML]
MZ 0011.0000
MAC 11-I [700ML]

Seringa para extrair ou colocar óleo
Acompanha mangueira plástica 1/2" x 2mm x 300mm



MZ 0015.0001
MAC 15-I

- Bomba de plástico à bateria (pilhas);
- Construção: polipropileno, polietileno, NBR, SS, PVC e acetal;
- Usar 2 unidades de pilhas: D (não inclusas);
- Adaptável em baldes de 20 L;
- Vazão de até 7 LPM;
- Uso recomendado: diesel, querosene, óleo lubrificante leve e água.

Importante: não usar em produtos inflamáveis e ácidos.

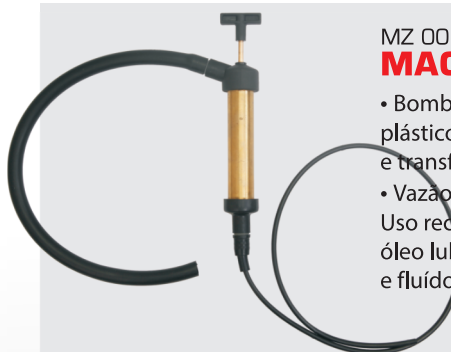

MZ 0028.0000
MAC 28-I

- Bomba manual de plástico para drenagem e transferência.
 - Vazão: 100 ml p/ bombada
- Uso recomendado: diesel, óleo lubrificante leve, água e fluídos anticongelantes.

12 E 24V PARA DIESEL



NOVA MAC 13

- Bomba elétrica 12V de palhetas para transferência e abastecimento de óleo diesel.
- Ligação em bateria 12V;
- Vazão livre até 40 LPM
- Acompanha mangueira plástica de entrada 1" x 2m e de saída 3/4" x 3m com bico de descanso

ML 0013.3000 com filtro na saída (12V)
 ML 0013.3100 sem filtro na saída (12V)
 ML 0014.3000 com filtro na saída (24V)
 ML 0014.3100 sem filtro na saída (24V)



NOVA MAC 13/1505

- Bomba elétrica 12V de palhetas para transferência e abastecimento de óleo diesel com medidor mecânico de litros.
- Ligação em bateria 12V;
- Vazão livre até 40 LPM
- Acompanha mangueira plástica de entrada 1" x 2m e de saída 3/4" x 3m com bico manual de abastecer

ML 0013.2505 (12V)
 ML 0014.2505 (24V)



MAC 12

- Bomba para transferência de óleo diesel
- Ligação em bateria 12V
- Vazão livre até 25 LPM
- Acompanha filtro
- Acompanha mangueira plástica 3/4" x 3m com bico de descanso

ML 0012.3000
MAC 12F - 12v com filtro
 ML 0012.3100
MAC 12 - 12v sem filtro

ML 0024.0000
MAC 24F - 24v com filtro
 ML 0024.1000
MAC 24 - 24v sem filtro



MAC 18

- Bomba para transferência submersível 12v para diesel, querosene e água;
- Vazão até 15 LPM
- Ciclo de trabalho: 60 min. ON
60 min. OFF
- Cabo elétrico com 4m e garras;
- Mangueira plástica flexível com 3m



MAC 1520

- MG 1520.0000 12v sem medidor
- MG 1521.0000 24v sem medidor
- Bomba elétrica à Bateria para transferência de óleo diesel
- Vazão livre até 50 LPM



MAC 1525

- ML 1525.1505
12v com medidor 3 dígitos
- ML 1526.1505
24v com medidor 3 dígitos
- Bomba elétrica à Bateria para transferência de óleo diesel
- Vazão livre até 50 LPM



MAC 1522

- Bomba elétrica à Bateria para transferência de óleo diesel
- Vazão livre até 80 LPM
- MG 1522.0000 12v sem medidor
- MG 1523.0000 24v sem medidor
- ML 1527.0000 12v com medidor mecânico 3 dígitos
- ML 1528.0000 24v com medidor mecânico 3 dígitos



MAC 1525-FG

- Bomba elétrica à bateria para transferência de óleo diesel com filtro decantador de água, medidor mecânico de 3 dígitos, bico automático e gabinete

ML 1525.0020 - 12V c/ vazão livre até 50 LPM
 ML 1526.0020 - 24V c/ vazão livre até 50 LPM
 ML 1527.0010 - 12V c/ vazão livre até 80 LPM
 ML 1528.0010 - 24V c/ vazão livre até 80 LPM

MAC 1520 / MAC 1521 / MAC 1525 / MAC 1526: com mangueira de saída 3/4" x 4 m, Bico de abastecer em alumínio
 MAC 1517 / MAC 1522 / MAC 1531 / MAC 1523 / MAC 1527 / MAC 1528: com mangueira de saída 1" x 4 m bico de abastecer automático
 MAC 1515 / MAC 1516 / MAC 1530: com mangueira de saída 3/4" x 4 m e bico de abastecer automático. **Não acompanham tubo ou mangueira de entrada.**

230V MONOFÁSICA PARA DIESEL E GASOLINA

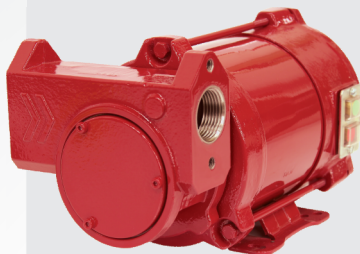

MG 1580.0000
MAC 1580
 • Bomba elétrica 230V-EX para transferência de óleo diesel e gasolina.
 • Vazão livre até 50 LPM

MG 1575.0000
MAC 1575
 • Bomba elétrica 12V-EX

**MAC 1515**

• Bomba elétrica 230v para transferência de óleo diesel com medidor mecânico de 3 dígitos e bico automático
 ML 1515.0000 Vazão de até 50 LPM
 ML 1517.0000 Vazão de até 75 LPM

**MAC 1516**

• Bomba elétrica para transferência de óleo diesel com filtro decantador de água, medidor mecânico de 3 dígitos, bico automático e gabinete.
 ML 1516.0010 - c/ vazão livre até 50 LPM
 ML 1517.1000 - c/ vazão livre até 75 LPM

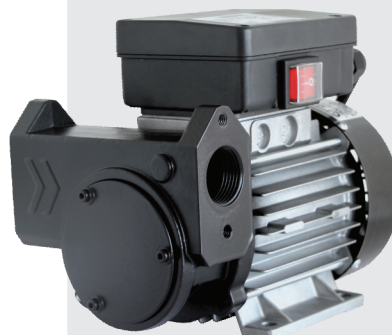

MG 1518.0000
MAC 1518

• Bomba elétrica 230v monofásica (IRON 50), para transferência de óleo diesel.
 • Vazão livre de até 50 LPM



MG 1519.0000
MAC 1519

• Bomba elétrica 230v monofásica (IRON 75), para transferência de óleo diesel.
 • Vazão livre de até 75 LPM

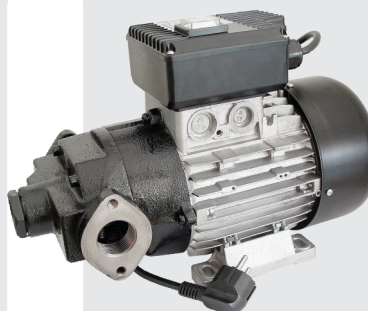

MG 1570.0000
MAC 1570

• Bomba elétrica 230v monofásica (AG 100), para transferência de óleo diesel.
 • Vazão livre de até 100 LPM

**MAC 1530**

Bomba elétrica 230v para transferência de óleo diesel com medidor mecânico de 3 dígitos e gabinete
 MG 1530.0000 Vazão de até 50 LPM
 MG 1531.0000 Vazão de até 75 LPM

**CONJ. DE FILTRAGEM MÓVEL PARA DIESEL**
ML1539.1000

- Vazão livre até 75 LPM;
- Bomba para Diesel IRON 75, 230VCA - Monofásica;
- Válvula na entrada da Bomba;
- Pré-filtro na entrada da Bomba;
- Válvula na saída do Filtro;
- Filtro FG 100-BIO (25 MICRAS)
- Filtro FG 100 (5 MICRAS) com decantador de água
- Carrinho para transporte com pintura eletrostática

Acompanha:

- 5 m mangueira plástica espiralada 1" na entrada e 3 m na saída
- Manual de instrução de uso

**DIESEL COM CONTROLADOR | Gk7**

EQUIPAMENTO PARA ABASTECIMENTO DE DIESEL COM CONTROLADOR

- Medição e controle para veículos de uso não comercial
- Motor 220v bifásica
- Precisão = +ou- 0,5%
- Mangueira de abastecimento de 4m c/ bico automático
- Vazão até 80LPM.
- Gabinete em aço com pintura epoxi brilhante
- Dimensões 400 mm largura x 460 mm comprimento x 405 mm de altura
- Peso aproximado de 24 kg
- Uso somente por pessoas autorizadas
- Identificação de usuários e veículos mediante chave ou código
- Abastecimento com ou sem pré-seleção de litros
- Controla a data e a hora do abastecimento
- Controle de 60 a 130 usuários (conforme o modelo)
- Controle de veículos
- Controle de litros abastecidos
- Controle de Km ou hora por consumo
- Controla estoque de litros no tanque

MAC 88K60 - 60 usuários por veículo / 200 serviços | MAC 88K130 - 130 usuários por veículo / 500 serviços
 Acessórios necessários - Kit comunicação chave MAC 257GK7 - chave de identificação MAC 251GK7
 Opcional - mini pedestal MAC 800 Gk7

BOMBAS 230V MONO E 12V PARA ÓLEO LUBRIFICANTE



ML 0016.0000
MAC 16

- Vazão livre: até 12 LPM
- Conexão de entrada 3/4" e saída de 1/2"
- Corpo de bronze
- Acompanha: -mangueira de entrada com 2,00m x 3/4"
- mangueira de saída c/ 3,00m x 1/2"
- cabo elétrico c/ 3,00m com garras
- Opcional: medidor de vazão (litros) digital (MAC 1497)

Bomba de transferência elétrica 12v, de engrenagem para: Lubrificantes até SAE 90, Diesel e Água.



ML 1540.0000
MAC 1540

- Kit eletrônico para transferência de óleo lubrificante até densidade SAE 20/50w
- Bomba de engrenagens
- By - Pass de recirculação
- Vazão livre até 25 LPM (sujeito a variação)
- Motor 0,37kw - 230v - monofásico
- Acompanha 4m de mangueira SAE100
- RIAT - 1/2", tubo de sucção, bico MAC 1491

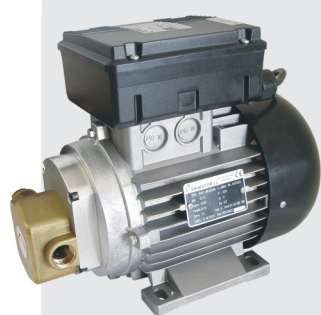

MG 1541.0000
MAC 1541

0,37 kw, vazão livre até 25 LPM óleo SAE 20/50w

MG 1546.0000
MAC 1546

0,74 kw, vazão livre até 25 LPM óleo SAE 140

Bomba elétrica 230v de engrenagem para transferência de óleo lubrificante



ML 1545.0000
MAC 1545

- Kit eletrônico para transferência de óleo lubrificante até densidade SAE140
- Bomba de engrenagens
- By - Pass de recirculação
- Vazão livre até 25 LPM (sujeito a variação)
- Motor 0,74kw - 230 v - monofásico
- Acompanha 5m de mangueira SAE100
- RIAT - 3/4", tubo de sucção, bico MAC 1491

BOMBAS PNEUMÁTICAS PARA LUBRIFICANTES BALDE DE 50L

6 MESES DE GARANTIA



ML 7050.0000
MAC 7050

- Vazão de litros/minutos: 9 LPM (óleo SAE30)
- Rateio: 3 x 1
- Entrada de ar rosca NPT: 1/4"
- Saída de óleo rosca NPT: 3/8"
- Recipiente utilizado: Tambor de 50L (acompanha balde)
- Pressão de trabalho: PSI: 80 - 100
- Pressão de saída PSI: 240 - 300
- Consumo de ar: 7,65pé³ / min. (220 LPM)
- Dimensões da bomba com carrinho: 56 x 38 x 114cm
- Peso da bomba com carrinho: 12,40 kg



Conjunto propulsora pneumática para óleo lubrificante com balde de 50 L

ML 7050.0001
MAC 7050 - 01

- 5m mangueira SAE100R1AT 1/2" x1
- Comando de óleo
- Conjunto Lubrifil

ML 7050.0003
MAC 7050 - 03

- 10m mangueira
- SAE100R1AT 1/2" x1
- Comando de óleo
- Conjunto Lubrifil

ML 7050.0005
MAC 7050 - 05

- 15m mangueira
- SAE100R1AT 1/2" x1
- Comando de óleo
- Conjunto Lubrifil

PNEUMÁTICAS PARA LUBRIFICANTES



Conjunto propulsora pneumática para óleo lubrificante com balde de 50L

ML 7050.0002
MAC 7050-02

- 5 m mangueira SAE100R1AT 1/2" x1
- Bico c/ medidor eletrônico, c/ saída flexível antigotejante
- Conjunto Lubrifil

ML 7050.0004
MAC 7050-04

- 10m mangueira SAE100R1AT 1/2" x1
- Bico c/ medidor eletrônico, c/ saída flexível antigotejante
- Conjunto Lubrifil

ML 7050.0006
MAC 7050-06

- 15m mangueira SAE100R1AT 1/2" x1
- Bico c/ medidor eletrônico, c/ saída flexível antigotejante
- Conjunto Lubrifil



ML 7000.0000
MAC 7000

- Vazão de litros/minutos: 9 LPM (óleo SAE30)
- Rateio: 3 x 1
- Entrada de ar rosca NPT: 1/4"
- Saída de óleo rosca NPT: 3/8"
- Recipiente: Tambor de 200L (não acompanha tambor)
- Pressão de trabalho: PSI: 80 - 100
- Pressão de saída PSI: 240 - 300
- Consumo de ar: 7,65pé³ / min. (220 LPM)
- Dimensões da bomba: 16cm x 12cm x 120cm
- Peso da bomba: 4,40kg

ML 7000.0071
MAC 7000-71

- 5 m mangueira SAE100R1AT 1/2" x1
- Comando de óleo
- Conjunto Lubrifil

ML 7000.0073
MAC 7000-73

- 10 m mangueira SAE100R1AT 1/2" x1
- Comando de óleo
- Conjunto Lubrifil

ML 7000.0075
MAC 7000-75

- 15 m mangueira SAE100R1AT 1/2" x1
- Comando de óleo
- Conjunto Lubrifil



CONJUNTO PROPULSORA PNEUMÁTICA PARA ÓLEO LUBRIFICANTE ADAPTÁVEL EM TAMBOR DE 200 L

CONJUNTO PROPULSORA PNEUMÁTICA PARA ÓLEO LUBRIFICANTE ADAPTÁVEL EM TAMBOR DE 200 L

ML 7000.0074
MAC 7000 - 74

- 10 m mangueira SAE100R1AT 1/2" x1
- Bico c/ medidor eletrônico, c/ saída flexível antigotejante
- Conjunto Lubrifil

ML 7000.0072
MAC 7000 - 72

- 5 m mangueira SAE100R1AT 1/2" x1
- Bico c/ medidor eletrônico, c/ saída flexível antigotejante
- Conjunto Lubrifil

ML 7000.0076
MAC 7000 - 76

- 15 m mangueira SAE100R1AT 1/2" x1
- Bico c/ medidor eletrônico, c/ saída flexível antigotejante
- Conjunto Lubrifil



BOMBAS PARA ARLA 32 E ACESSÓRIOS



MZ 1511.0000

MAC 1511

Bomba a bateria recarregável para Arla 32, água e diesel

Acompanha:

- Mangueira plástica flexível com 1,50m;
- Bico plástico de abastecimento;
- Tubo telescópico adaptável em baldes de 20 litros e bombonas de 50 litros

Especificações técnicas:

- Construção em polipropileno, polietileno, PVC e acetal;
- Vazão até 11LPM;
- Ciclo de trabalho: 15 min / ON | 15 min / OFF;
- Uso recomendado diesel, querosene, óleos leves, Arla 32, DEF, água, detergentes leves e herbicidas.

Importante: NÃO USAR em ácidos, acetona, benzeno, cresol, ethyl, solda cáustica, thinner, solventes, etc.



MG 1513.0000

MAC 1513

Medidor eletrônico Digital para Arla 32 e água

- Vazão: 4 - 40 LPM
- Totalizador: 5 dígitos
- Pressão Máx. de trabalho: 5 bar
- Precisão: +/- 0,5%

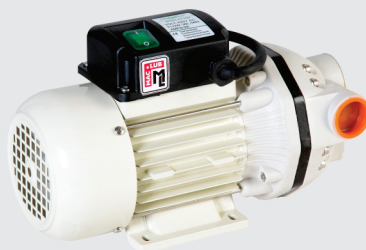

MC 1560.0000

MAC 1560-X

Bomba auto-aspirante de diafragma 230VCA, monofásica para ARLA 32, vazão livre de até 30 LPM

MC 1590.0000

MAC 1590-X

Bomba auto-aspirante 12V



MG 1561.0000

MAC 1561

- Bico manual de abastecer Uréia (arla 32) em poliamida
- Vazão: 60 LPM
- Pressão máxima: 2kg/cm²



MC 1563.0000

MAC 1563

- Bico automático de abastecer Uréia (arla 32) em aço inoxidável
- Vazão: 60 LPM

BOMBA MANUAL DE DIAFRAGMA ALIMENTÍCIA



MZ 1479.0000

MAC 1479-I

- Construção: poliacetal, termoplastico, poliuretano, pvc, (grau alimentício)
- Vazão: até 16 LPM
- Uso recomendado: líquidos alimentícios, ácidos alimentícios (ph<5), água, cidra, sucos de frutas e vegetais, limonadas, refrigerantes, xaropes, bitters, café, chá, chocolate líquido, cerveja, vinho, aguardente, licores, óleos vegetais, leite integral, leite desnatado e vinagre.

Importante: não usar em outros produtos não mencionados na lista de recomendação.

MANUAIS ÁLCOOL / QUÍMICA



MZ 0025.0000

MAC 25-I

- Bomba manual de polipropileno adaptável em bombonas de 50 L e tambor de 200 L
- Vazão: até 400 ml por bombada.
- Uso recomendado: detergentes, ácidos leves, glicerina, fluidos a base de água, anticongelantes.

Importante: não usar em ácidos agressivos, thinners, acetona, gasolina, etc.

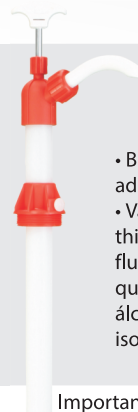

MZ 0027.0000

MAC 27-I

- Bomba manual de Nylon adaptável em bombonas de 50 L e tambor de 200 L
- Vazão: até 400 ml por bombada. Uso recomendado: thinners, acetona, anticongelantes, detergentes, água, fluidos a base de água, ácidos leves, glicerina, diesel, querosene, herbicidas, álcool benzílico, álcool butílico, álcool etílico, álcool hexílico, álcool isobutílico, álcool isopropílico, álcool metílico, álcool otilico, álcool propílico.

Importante: não usar em ácidos agressivos, alvejantes, gasolina e etc.



MZ 0088.0000

MAC 88-I

- Bomba manual rotativa construção: polipropileno, ryton, ptfe, aço inox 304
- Vazão média: 5l para cada 20 voltas adaptável em bombonas de 50l e tambor de 200l
- Uso recomendado: acetato de etil, álcool etílico, álcool benzílico, álcool butílico, álcool metílico, acetona, hidróxido de amônia, hidróxido de potássio, hidróxido de sódio, bicarbonato de sódio, detergentes, etilenoglicol, nafta, óleos combustíveis, fenol, fluidos a base de água, anticongelantes, urea, arla 32.

Importante: não usar em tolueno, lacas, thinners, ácido benzeno, gasolina, xileno, alvejantes, benzeno, combustível de avião, óleo terebintina, etc



MZ 0029.0000

MAC 29-I

- Bomba manual de aço inoxidável para tambor de 200 L
- Vazão: até 600 ml por bombada
- Recomendado para: produtos químicos, solventes, querosene, thinners, acetona, benzeno, nafta, urea, def, arla 32, óleo lubrif. até sae 40, diesel.
- Importante: não usar em óleo lubrificante pesado



MZ 0310.0001

MAC 310-I

- Bomba manual plástica de alavanca construção: polyacetel, polipropileno, polietileno, pvc e viton adaptável em bombona de 50 L e tambor de 200 L
- Vazão: até 600 ml por bombada
- Uso recomendado: fluidos a base de água, sabonetes líquidos, anticongelantes, lubrificantes leves, inseticidas, fungicidas, fertilizantes, líquidos, urea, arla 32, etc

Importante: não usar em líquidos inflamáveis, thinners, solventes e outros produtos não compatíveis com os materiais da bomba.



MZ 1476.0000

MAC 1476-I

- Bomba manual de fole
- Construção: polietileno
- Adaptável em baldes de 20 L e bombonas de 50 L
- Vazão: até 6 LPM
- Uso recomendado: água, fluidos a base de água, ceras líquidas, sabonetes líquidos, detergentes, anticongelantes, ácidos leves, óleos lubrificantes leves, diesel e gasolina

Importante: não usar em ácidos agressivos, acetona, benzemo, acetato, creosol, fenol, ácido nítrico, ácido clorídrico, ácido sulfúrico e outros produtos não compatíveis com o material da bomba.



MZ 1477.0000

MAC 1477-I

- Bomba manual de fole
- Construção: polietileno e polipropileno adaptável em bombonas de 50 L e tambor de 200 L
- Vazão: até 17 LPM
- Uso recomendado: água, fluidos a base de água, ceras líquidas, sabonetes líquidos, detergentes, anticongelantes, ácidos leves, óleos lubrificantes leves, diesel e gasolina.

Importante: não usar em ácidos agressivos, acetona, benzeno, acetato, creosol, fenol, ácido nítrico, ácido clorídrico, ácido sulfúrico e outros produtos não compatíveis com o material da bomba.



MG 1514.0000

MAC 1514

- Bomba para transferência de líquidos (diesel, água, herbicidas e anticongelantes)
- Adaptável em furadeiras manuais
- Vazão livre até 20 LPM
- Revestimento interno de latão
- Eixo de aço inox 304
- Palhetas autoajustáveis
- Usar mangueira de 7/8"

(Mangueira não inclusa)

BICOS E ACESSÓRIOS



MAC 1505

- Medidor mecânico 3 dígitos
 - Vazão 10-90 LPM
 - Precisão +/- 1%
- MG 1505.0000
- Para óleo diesel, arla 32 e água
- MG 1506.0000
- Para gasolina e álcool



MG 1507.0000 MAC 1507

- Medidor eletrônico digital para diesel e óleo lubrificante
- Totalizador de 5 dígitos (3 parciais e 2 decimais)
- Vazão de 5-110 LPM | Precisão +/- 0,5%



MAC 1491

- Bico com medidor eletrônico para óleo lubrificante
- Precisão: +/- 0,5%
- Vazão: 2-40 LPM

MG 1491.0000 com saída flexível 90°, antigotejante
 MG 1492.0000 com saída rígida 60°, antigotejante
 MG 1493.0000 com saída rígida 90°, livre



MG 1497.0000 MAC 1497

- Medidor eletrônico digital para óleo lubrificante e diesel
- Vazão de 2-40 LPM (sujeito a variações técnicas de transferência)
- Precisão +/- 0,5%



MG 1490.0000 MAC 1490

- Bico manual de abastecer combustível em alumínio
- Vazão até 80 LPM
- Pressão máxima: 3 BAR



MAC 2228

Bico de abastecer combustível automático
 ML 2228.1000 - 3/4" - Preto - 70/75 L
 ML 2518.0001 - 1" - Preto PC - 120 L
 ML 2519.0001 - 1" - Preto PL - 120 L



MG 1509.0000 MAC 1509

- Filtro transparente com decantador de água, para óleo diesel
 - Filtragem: 5 micras
 - Transferência: até 105 LPM
 - Capacidade de reservatório: 2L
 - Adaptável em tanques e bombas
- MG 1509.0025: filtragem 25micras



CARRETEL

MG 1550.0000: p/ mangueiras de óleo lubrificante, 1/2" 100R1AT, até 10 m
 MG 1551.0000: p/ mangueiras de óleo lubrificante, 1/2" 100R1AT, até 15 m
 MG 1552.0000: p/ mangueiras de graxa, 1/4" 100R2AT, até 15 m



ML 0070.0000
MAC 70

- Bomba manual rotativa para óleo de câmbio e diferencial. Cabeçote, cremalheira e pinhão em ferro fundido
- Capacidade para 18 L
- Acompanha mangueira plástica de 2 m e bico em tubo de aço
- Dosagem: 2 voltas ¼ litro e 4 voltas ½ litro



ML 0075.0000
MAC 75

- Bomba manual rotativa para óleo de câmbio e diferencial. Cabeçote, cremalheira e pinhão em ferro fundido
- Capacidade para 8 L
- Acompanha mangueira plástica de 2 m e bico em tubo de aço
- Dosagem: 2 voltas ¼ litro e 4 voltas ½ litro



ML 0700.0000
MAC 700

- Bomba manual rotativa para óleo de câmbio e diferencial
- Cabeçote, cremalheira e pinhão em ferro fundido
- Capacidade para 18 L
- Acompanha mangueira plástica de 2 m, carrinho e haste com tubo de aço



ML 0070.1000
MAC 70 PLUS

- Bomba manual rotativa para óleo de câmbio e diferencial
- Cabeçote, cremalheira e pinhão em ferro fundido
- Capacidade para 12 L
- Acompanha mangueira plástica de 2 mts e bico em tubo de aço
- Dosagem: 2 voltas ¼ litro e 4 voltas ½ litro



ML 0071.0000
MAC 71

- Bomba Manual para transferência de óleo de câmbio e diferencial
- Capacidade para 18 litros
 - Dosagem: aprox. 250ml por bombada
 - Acompanha mangueira plástica de 2,00 e bico de descanso



ML 0072.0000
MAC 72

- Bomba Manual para transferência de óleo de câmbio e diferencial
- Capacidade para 12 litros
 - Dosagem: aprox. 250ml por bombada
 - Acompanha mangueira plástica de 2,00 e bico de descanso



ML 0720.0000
MAC 720 COLETOR 30 L

- Possui reservatório com capacidade para 30 L
- Acompanha carrinho

ML 0730.0000
MAC 730 COLETOR 50 L

- Possui reservatório com capacidade para 50 L
- Acompanha carrinho

Coletor de óleo com altura regulável, construído em aço carbono



ML 0710.0000
MAC 710 PINGADEIRA

- Pingadeira com porta funis construída em aço carbono
- Possui reservatório com capacidade para 35 L e torneira para esgotamento



ML 0710.1000
MAC 710 PINGADEIRA

- Pingadeira com 6 funis
- | | |
|-----------------------------------|-------------|
| Uso geral reto | ML1200.0000 |
| Volts álcool | ML1240.0000 |
| Duas curvas | ML1250.0000 |
| Uma curva p/diferencial | ML1260.0000 |
| Injetora curto | ML1310.0000 |
| Plástico uso geral flexível | ML1415.0000 |

MAC 2000 LUXO

Performance de excelente qualidade com um alto fator de serviço e uso prolongado.

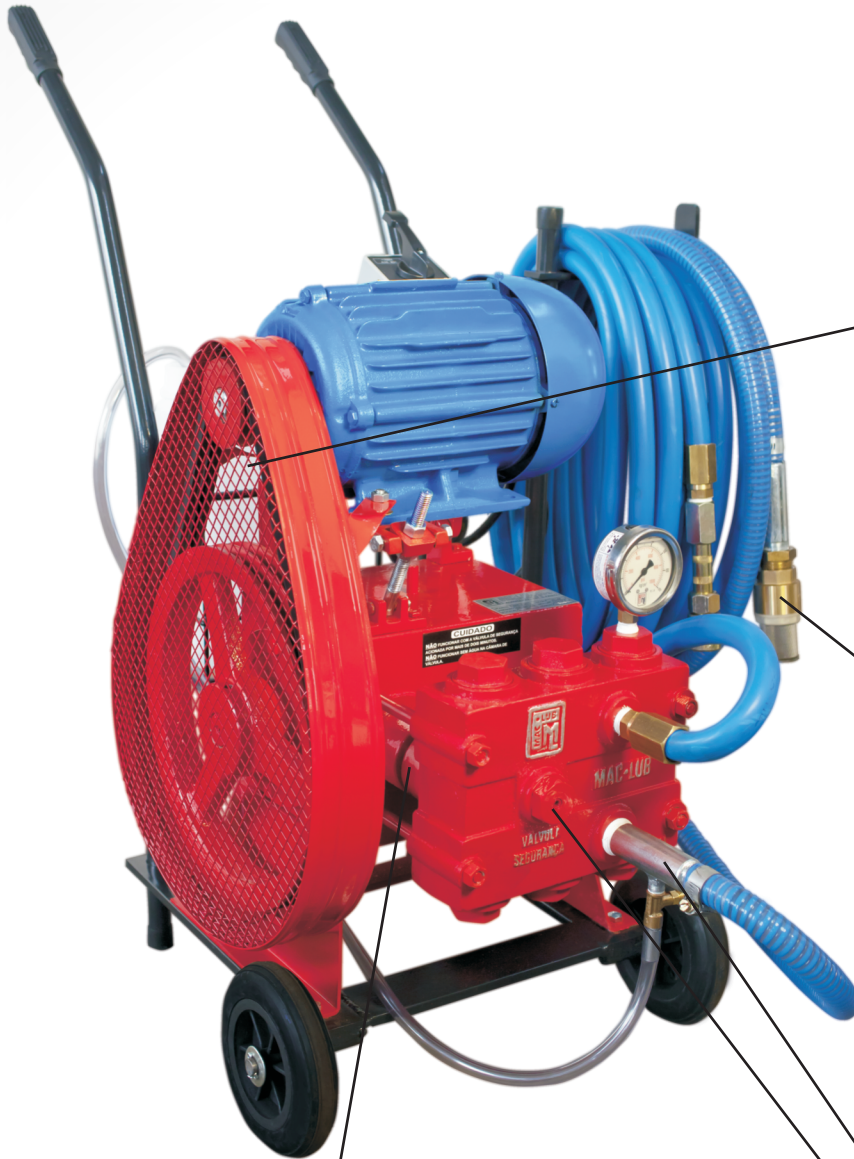

Bombona plástica 5L

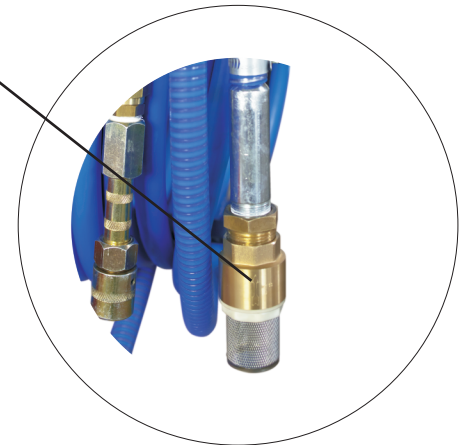

Válvula de entrada em latão e aço inox
Esguicho super reforçado



Camisa de cerâmica com 3 pistões
Gaxeta lonada

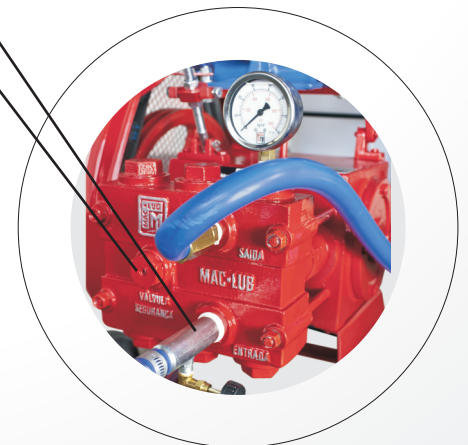

Válvula de segurança
Dosador de aditivo

**MAC 2000****MAC 2000 - TF****ACESSÓRIOS QUE ACOMPANHAM AS LAVADORAS MAC 2000 (COMPLETAS)**

5m de cabo para ligação elétrica	10m de mangueira de alta pressão - 1 / 2"	Tanque aditivo	Esguicho de alta pressão	3m de mangueira de entrada com válvula - 3 / 4"
----------------------------------	---	----------------	--------------------------	---

PRODUTO	DESCRIÇÃO
ML 2000.1001	Lavadora de Alta Pressão - Trifásica (Completa)
ML 2000.1003	Lavadora de Alta Pressão - Monofásica (Completa)
ML 2000.1005	Lavadora de Alta Pressão - Trifásica (com Motor, sem Mangueiras)
ML 2000.1007	Lavadora de Alta Pressão - Monofásica (com Motor, sem Mangueiras)
ML 2000.1009	Lavadora de Alta Pressão - sem Motor, sem Mangueiras
ML 2000.1002	Lavadora de Alta Pressão Luxo - Trifásica (Completa)
ML 2000.1004	Lavadora de Alta Pressão Luxo - Monofásica (Completa)
ML 2000.1006	Lavadora de Alta Pressão Luxo - Trifásica (com Motor, sem Mangueiras)
ML 2000.1008	Lavadora de Alta Pressão Luxo - Monofásica (com Motor, sem Mangueiras)
ML 2000.1010	Lavadora de Alta Pressão Luxo - sem Motor, sem Mangueiras
ML 2000.3011	Lavadora de Alta Pressão TF com Eixo Cardan
ML 2000.3012	Lavadora de Alta Pressão TF sem Eixo Cardan

DADOS TÉCNICOS	MAC 2000/LUXO TRIFÁSICA	MAC 2000/LUXO MONOFÁSICA	MAC 2000 - TF
Pressão	400 PSI	300 PSI	400 PSI
Ligação Elétrica	220 / 380 V (trifásico)	220 (monofásico)	-----
Potência	3 CV	2 CV	-----
Número de Polos	4	4	-----
Vazão	22 LPM	22 LPM	22 LPM
RPM da Lavadora	360	360	1500 (trator)
Quantidade de Pistão	3	3	3

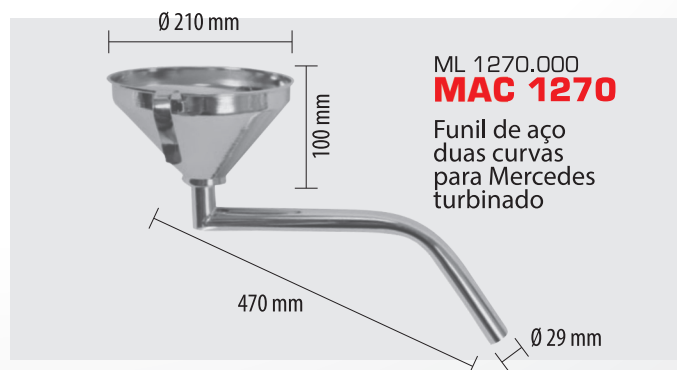
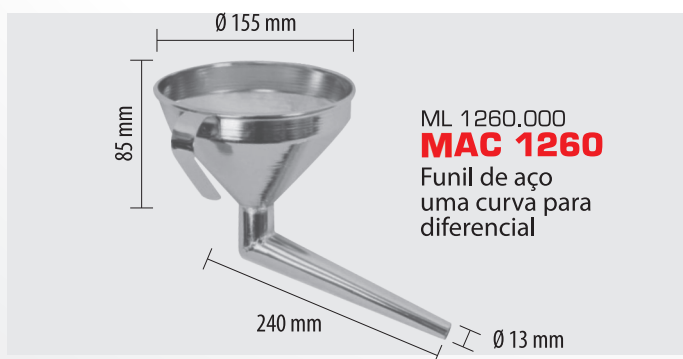
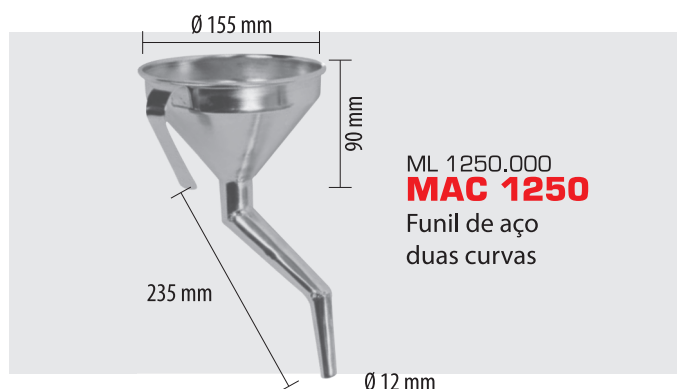
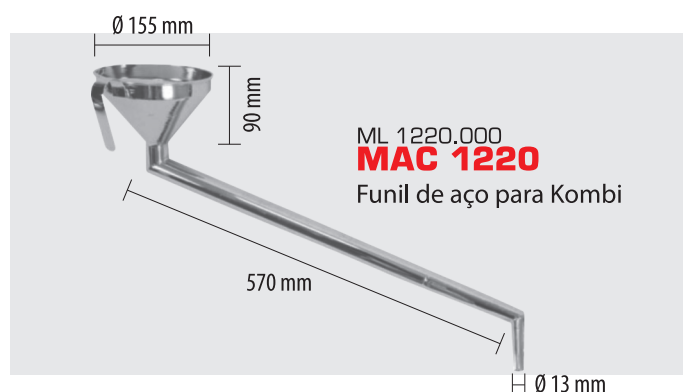
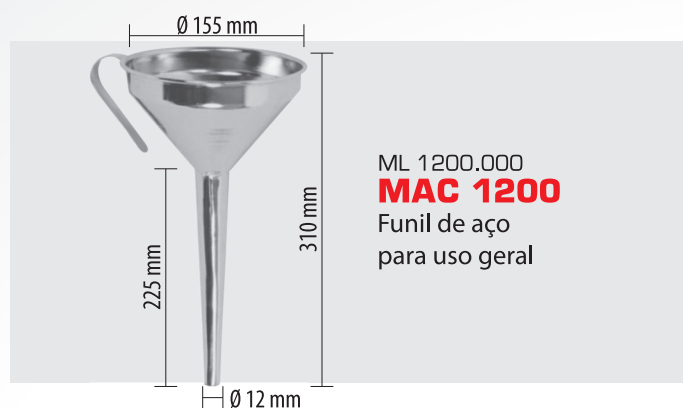



ML 1280.0000
MAC 1280
Funil de aço
para Mercedes



ML 1290.0000
MAC 1290
Funil de aço
para tanque
de gasolina

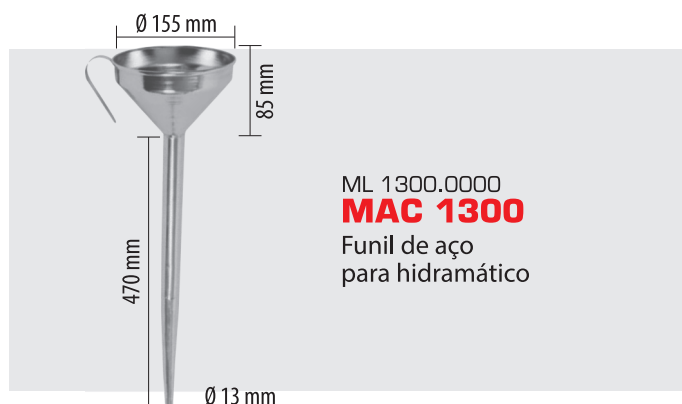

ML 1300.0000
MAC 1300
Funil de aço
para hidramático



ML 1310.0000
MAC 1310
Funil de aço
injetora curto

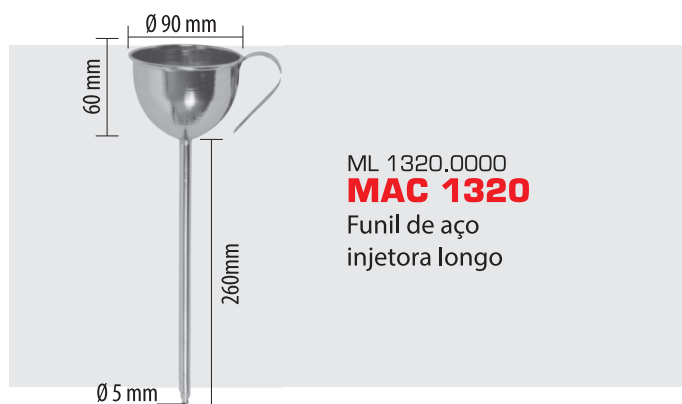

ML 1320.0000
MAC 1320
Funil de aço
injetora longo

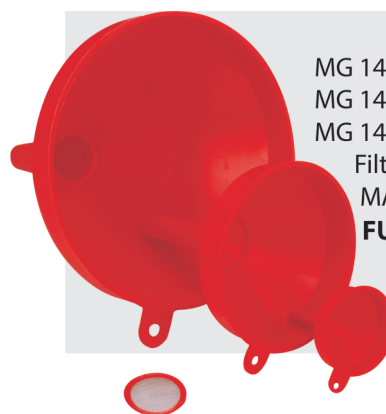

MG 1416.0000 - Diâmetro de 240mm
MG 1417.0000 - Diâmetro de 160mm
MG 1418.0000 - Diâmetro de 70mm

Filtro tela MAC 1419 para funis:
MAC 1416 e MAC 1417

FUNIL DE POLIPROPILENO



ML 1421.0001 - Diâmetro de 150mm
ML 1422.0001 - Diâmetro de 230mm

Funil de polietileno, branco,
uso geral, flexível com peneira



ML 1411.0001 - Diâmetro de 100mm
ML 1412.0001 - Diâmetro de 150mm
ML 1413.0001 - Diâmetro de 180mm
ML 1414.0001 - Diâmetro de 250mm

Funil de plástico branco
para uso geral

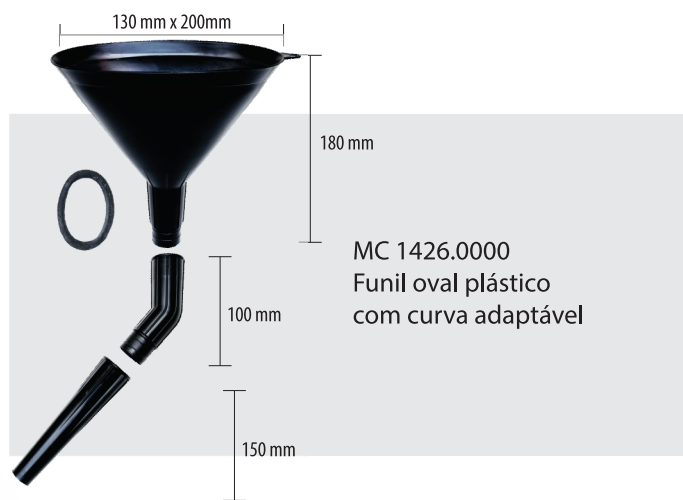
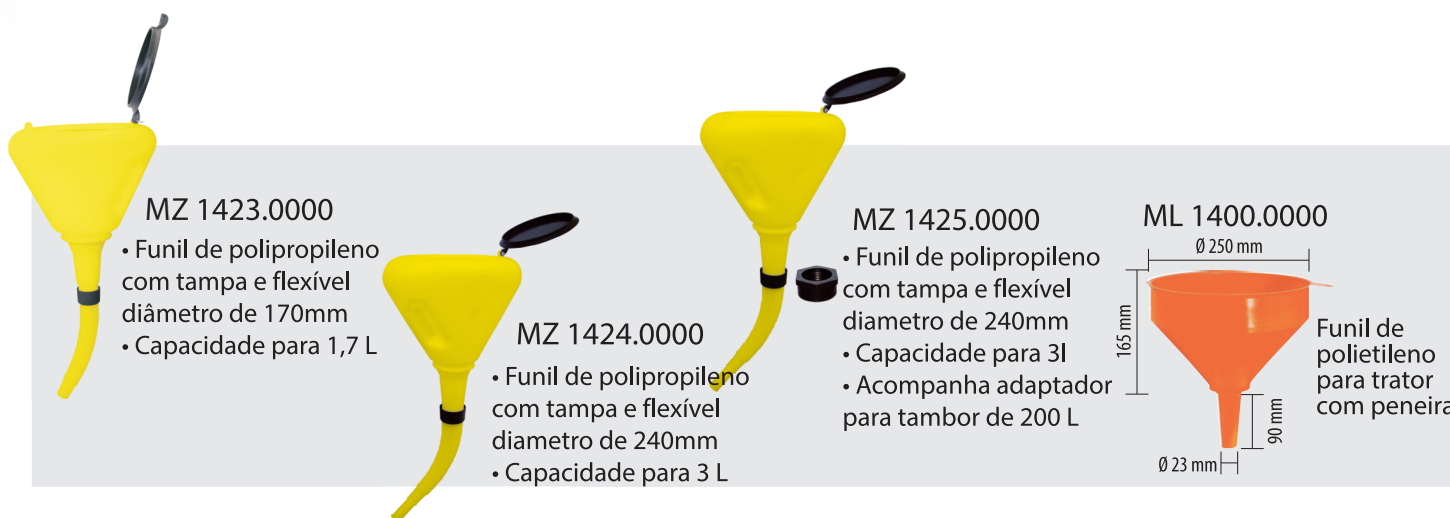



ML1452.0001 - para 250ml
ML1453.0001 - para 500ml
• Almotolia de Metal com
• Extensão Flexível e Rígida



ML1454.0001 - para 300 ml
ML1455.0001 - para 500 ml
• Almotolia de Nylon com
• Extensão Flexível e Rígida



ML1612.0001 - para 200ml
ML1613.0001 - para 300ml
ML1615.0001 - para 500ml
• Almotolia Metálica com
• Extensão Flexível e Rígida



ML1600.0000
Almotolia plástica
100ml



ML1606.0000
Almotolia plástica c/
extensão flexível 700ml



ML 1130.0000
MAC 1130
Comando para graxa



ML 1131.0000
MAC 1131
Comando para óleo



ML 1132.0000
MAC 1132
Conexão giratória "Z"
para graxa



MZ 4325.0000
MAC 4325-I
Chave para abrir tambor de 200 L



MZ 1100.0001
MAC 1100-I
Capa de proteção
para graxeira
embalagem com
50 unidades



ML 1133.0000
MAC 1133
Conexão giratória "L"
para graxa

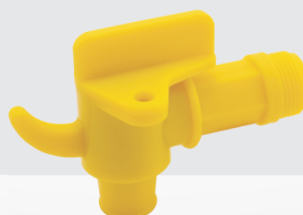

MZ 4326.0001
MAC 4326-I
Torneira de polietileno
para tambor de 200 L

CHAVE SACA FILTRO CINTA DE AÇO

NCM: 8204.12.00

MAC 1140-I

(MC1140.0000)

PEQUENA

(70MM - 80MM)

MAC 1141-I

(MC1141.0000)

MÉDIA

(83MM - 98MM)

MAC 1142-I

(MC1142.0000)

GRANDE

(95MM - 110MM)

MAC 1151-I

(MC1151.0000)

FIRE

(60MM - 70MM)

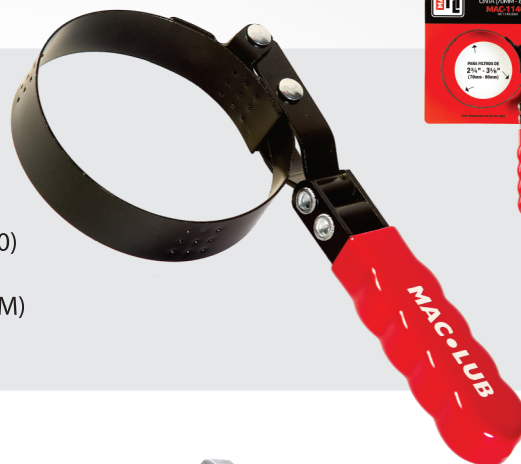

ML 1150.0000

MAC 1150

Chave Saca Filtro de Corrente



CHAVE SACA FILTRO DE CORRENTE

NCM: 8204.12.00

MAC 1150-I

(MC1150.0000)

(10MM - 127MM)



MZ 1145.0000

MAC 1145

Chave Saca Filtro com cinta de Nylon (300mm)



ML 4323.0000

MAC 4323

Chave para troca de óleo pé de galo

0123



ML 4324.0000

MAC 4324

Chave para troca de óleo pé de galinha

0124



Mangueira para Bombas manuais de Graxa

ML 1690.0000 - 1,3m

ML 1691.0000 - 2m

ML 1692.0000 - 3m

ML 1693.0000 - 4m

ML 1694.0000 - 5m



Mangueira para Bombas manuais de Graxa completa (acompanha Extensão Rígida e Acoplador)

ML 1695.0000 - 1,3m

ML 1696.0000 - 2m

ML 1697.0000 - 3m

ML 1698.0000 - 4m

ML 1699.0000 - 5m

Mangueira com Traçado de Aço - SAE 100 R2AT - 1/4" x 2 para Propulsoras Pneumáticas para Graxa. ML 1006.0000 - Com 5m ML 1007.0000 - Com 10m ML 1008.0000 - Com 15m

Mangueira com Traçado de Aço - SAE 100 R1AT - 1/2" x 1 para Propulsoras Pneumáticas para Óleo. ML 7005.0000 - Com 5m ML 7010.0000 - Com 10m ML 7015.0000 - Com 15m



ML 1101.0000 - 6mm
ML 1102.0000 - 8mm
ML 1103.0000 - 10mm
ML 1104.0000 - 1/4" - 28F
ML 1105.0000 - 5/16" - 24F
ML 1106.0000 - 3/8" - 27F
ML 1107.0000 - 1/2" - 18F

GRAXEIRA RETA



ML 1108.0000 - 6mm
ML 1109.0000 - 8mm
ML 1110.0000 - 10mm
ML 1111.0000 - 1/4" - 28F
ML 1112.0000 - 5/16" - 24F
ML 1113.0000 - 3/8" - 27F
ML 1114.0000 - 1/2" - 18F

GRAXEIRA 45°



ML 1115.0000 - 6mm
ML 1116.0000 - 8mm
ML 1117.0000 - 10mm
ML 1118.0000 - 1/4" - 28F
ML 1119.0000 - 5/16" - 24F
ML 1120.0000 - 3/8" - 27F
ML 1121.0000 - 1/2" - 18F

GRAXEIRA 90°



ML 1620.0000
MAC 1620
Acoplador
quatro garras
fino



ML 1620.0002
MAC 1620-A
Acoplador
quatro garras
fino com
agulha



ML 1620.0003
MAC 1620-V
Acoplador
quatro garras
com válvula



ML 1630.0000
MAC 1630
Acoplador
quatro garras
médio



ML 1640.0000
MAC 1640
• Engraxadeira - 182F
• Rosca: 1/8" NPT
• Altura: 39mm
• Diâmetro: 14mm



ML 1650.0000
MAC 1650
• Engraxadeira - 182G
• Rosca: 1/8" NPT
• Altura: 37mm
• Diâmetro: 16mm



ML 1620.0010
MAC 1620-G

Acoplador
de giro - 360°

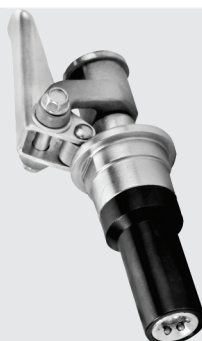

MZ 1624.0000
MAC 1624
Acoplador para
engraxadeira manual
com trava (8000 psi)



MZ 1625.0000
MAC 1625
Acoplador 4 garras
para graxa de conexão
rápida.
Pressão até 6000 PSI
Diâmetro externo 15mm
Comprimento 70mm
Rosca 1/8" - NPT



ML 1685.0001
MAC 1685
Acoplador
de Cruzeta



ML 1680.0000
MAC 1680
• Extensão rígida



ML 1660.0000
MAC 1660
• Comprimento 30cm
ML 1670.0000
MAC 1670
• Comprimento 50cm
• Extensão flexível

ML 0000.2000

MAC 200

CARRINHO PARA TAMBOR 180KG / 210L

COD ML 0000.2000

Cabo removível usado para movimentar o carrinho

Cabo removível usado para movimentar o tambor

Cabo removível usado como chave para abertura da tampa do tambor

Rodas em poliuretano com bordas de nylon

Garra para fixação do tambor

Suportes para posicionamento da propulsora, quando não estiver em uso

Placa para montagem de carretel de mangueira

Copo removível para coleta de óleo de gotejamento

Chapa de aço reforçada para trabalho pesado



ML 7000.3010

MAC 7030

Suporte de parede com amortecedor para propulsora de óleo [MAC 7000]

194 mm

171 mm

197 mm



280 mm

210 mm

400 mm

ML 0000.1000

MAC 100

Suporte universal para fixação de bombas de abastecimento



ML 1000.2010

MAC 1001

Tampa compactadora de aço para engraxadeira pneumática de tambor de 200 kg [MAC 1000]



ML 1009.0000

MAC 1009

Tampa de aço para tambor de graxa de 200 kg

MZ 3212.0000
MAC 3212

Bico de nylon para ar com kit de 5 pontas intercambiáveis

- Construção em nylon e polyacetil;
- Pressão de trabalho: 160 PSI
- Pressão máxima: 220 PSI
- Consumo de ar: 280 LPM

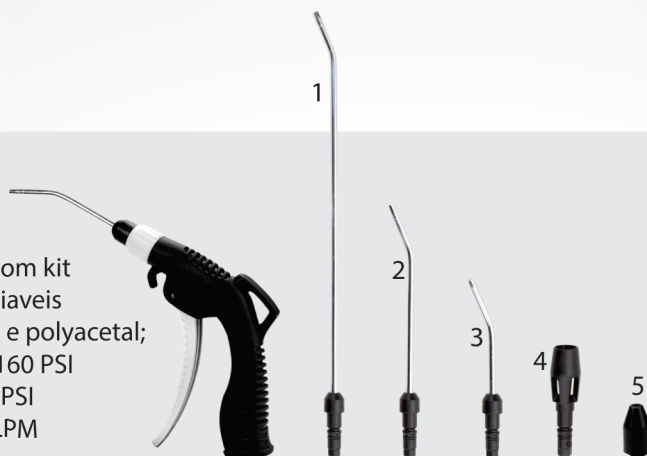

Acompanha

- 1 - Extensão de aço angular (320mm);
- 2 - Extensão de aço angular (140mm);
- 3 - Extensão de aço angular (100mm);
- 4 - Bico turbo angular para auto volume;
- 5 - Ponta de borracha para extensões de aço.



ML 3200.0000
MAC 3200
Bico plástico de ar para limpeza - AR02



ML 3200.0001
MAC 3200-I
Bico para ar plástico ponta de 100 mm



ML 3202.0001
MAC 3202-I
Bico para ar plástico ponta de 300 mm



ML 3203.0000
MAC 3203
Bico plástico de ar para limpeza de - AR-REG com bico regulador de ar



ML 3209.0000
MAC 3209
Bico de ar em alumínio simples



ML 3210.0000
MAC 3210
Bico de ar em alumínio com gatilho



ML 3210.1001
MAC 3210-I
Bico para ar em alumínio ponta de 80 mm



ML 3206.0000
MAC 3206
Pulverizador pneumático plástico ponta curta com caneca



ML 3207.0000
MAC 3207
Pulverizador pneumático plástico ponta longa com caneca



ML 3204.0000
MAC 3204
Pulverizador
pneumático plástico
ponta curta



ML 3205.0000
MAC 3205
Pulverizador
pneumático
plástico ponta
longa



ML 3208.0000
MAC 3208
Pulverizador
em alumínio
pneumático



ML 1002.0064 - 1/4" BSP, 6 bar, 700 L/min
ML 1002-0127 - 1/2" BSP, 10 bar, 2930 L/min
ML 1002-0191 - 3/4" BSP, 10 bar, 2930 L/min
CONJUNTO FILTRO / REGULADOR LUBRIFICADOR



ML 1003.0000
MAC 1003
Filtro regulador,
1/4" BSP, 6 bar,
800 L/min



ML 1004.0000
MAC 1004
Lubrificador de ar,
1/4" BSP, 6 BAR,
1100 L/min



ML 1005.0000
MAC 1005
Regulador de
pressão 1/4" BSP



ML 3211.0000
MAC 3211
Engate rápido para ar
rosca de 1/4" fêmea



ML 3090.0000
Pino macho para engate
rápido para Ar Rosca 1/4"



ML 3091.0000
Pino fêmea para engate
rápido para Ar Rosca 1/4"



ML 3092.0000
para mangueira 1/4"
ML 3093.0000
para mangueira 5/16"
ML 3094.0000
para mangueira 3/8"
Pino para Engate Rápido
para Ar 1/4" com Escama



ML 3443.0000
MAC 3443
Esguicho lavagem
auto - 2000
SUPER REFORÇADO



ML 3444.0000
MAC 3444
Esguicho lavagem
auto - diversos



ML 3445.0000
MAC 3445
Esguicho lavagem
auto - excêntrico



ML 3118.0000
MAC 3118
para mangueira 1/2"
ML 3119.0000
MAC 3119
para mangueira 3/4"
• Abraçadeira para
mangueira lavagem auto



ML 3032.0000
MAC 3032
para mangueira 1/2"
ML 3033.0000
MAC 3033
para mangueira 3/4"
• Espigão com canal para
mangueira lavagem auto



ML 3446.0000
MAC 3446
• Esguicho plástico
tipo revólver - 1/2"



ML 3073.0000
MAC 3073
para mangueira 1/2"
ML 3074.0000
MAC 3074
para mangueira 3/4"
• Emenda com Canal para
mangueira lavagem auto



ML 3021.0000
MAC 3021
para mangueira 1/4"
ML 3022.0000
MAC 3022
para mangueira 5/16"
ML 3023.0000
MAC 3023
para mangueira 3/8"
• Espigão em Nylon Macho
• Fixo com rosca 1/4"



**Espigão
Macho Fixo**

- ROSCA 1/8"
ML 3001.0000 - para mangueira 1/4"
ML 3002.0000 - para mangueira 5/16"
ML 3003.0000 - para mangueira 3/8"
- ROSCA 1/4"
ML 3004.0000 - para mangueira 1/4"
ML 3005.0000 - para mangueira 5/16"
ML 3006.0000 - para mangueira 3/8"
- ROSCA 3/8"
ML 3007.0000 - para mangueira 1/4"
ML 3008.0000 - para mangueira 5/16"
ML 3009.0000 - para mangueira 3/8"
ML 3010.0000 - para mangueira 1/2"
- ROSCA 1/2"
ML 3011.0000 - para mangueira 1/4"
ML 3012.0000 - para mangueira 5/16"
ML 3013.0000 - para mangueira 3/8"
ML 3014.0000 - para mangueira 1/2"
ML 3015.0000 - para mangueira 3/4"
- ROSCA 3/4"
ML 3016.0000 - para mangueira 1/4"
ML 3017.0000 - para mangueira 5/16"
ML 3018.0000 - para mangueira 3/8"
ML 3019.0000 - para mangueira 1/2"
ML 3020.0000 - para mangueira 3/4"



ML 3050.0000 - para mangueira 1/4"
 ML 3051.0000 - para mangueira 5/16"
 ML 3052.0000 - para mangueira 3/8"
 ML 3053.0000 - para mangueira 1/2"
 Espigão Fêmea Fixa com rosca 1/4"



ROSCA 1/4"	ROSCA 3/8"
ML 3054.0000	ML 3057.0000
para mangueira 1/4"	para mangueira 1/4"
ML 3055.0000	ML 3058.0000
para mangueira 5/16"	para mangueira 5/16"
ML 3056.0000	ML 3059.0000
para mangueira 3/8"	para mangueira 3/8"
Espigão Fêmea Giratória	



Espigão Fixo em T - duas saídas com rosca 1/4"

ML 3024.0000
 para mangueira 1/4"
 ML 3025.0000
 para mangueira 5/16"
 ML 3026.0000
 para mangueira 3/8"
 ML 3027.0000
 para mangueira 1/2"



ML 3028.0000
 para mangueira 1/4"
 ML3029.0000
 para mangueira 5/16"
 ML 3030.0000
 para mangueira 3/8"
 ML 3031.0000
 para mangueira 1/2"
 Espigão Fixo em T
 3 saídas com rosca 1/4"



ML 3034.0000
 Niple para
 espigão
 giratório
 1/4" x 1/4" NPT



ML 3060.0000 - para mangueira 1/4"
 ML 3061.0000 - para mangueira 5/16"
 ML 3062.0000 - para mangueira 3/8"
 ML 3063.0000 - para mangueira 1/2"
 ML 3064.0000 - para mangueira 3/4"

Emenda Simples

ML 3065.0000 - para mangueira 1/4"
 ML 3066.0000 - para mangueira 5/16"
 ML 3067.0000 - para mangueira 3/8"
 ML 3068.0000 - para mangueira 1/2"

Emenda em T



ML 3069.0000 - para mangueira 1/4"
 ML 3070.0000 - para mangueira 5/16"
 ML 3071.0000 - para mangueira 3/8"
 ML3072.0000 - para mangueira 1/2"
 Emenda em Y

ABRAÇADEIRA ROSCA SEM FIM

ML 3100.0000 - 09 | 13
 ML 3101.0000 - 12 | 16
 ML 3102.0000 - 13 | 19
 ML 3103.0000 - 14 | 22
 ML 3104.0000 - 19 | 27
 Fita 9mm

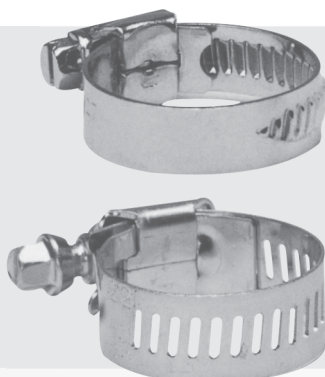

ML 3105.0000 - 19 | 27
 ML 3106.0000 - 22 | 32
 ML 3107.0000 - 25 | 38
 ML 3108.0000 - 32 | 44
 ML 3109.0000 - 38 | 51
 ML 3110.0000 - 44 | 57
 ML 3111.0000 - 51 | 64

ML 3112.0000 - 57 | 76
 ML 3113.0000 - 70 | 89
 ML 3114.0000 - 83 | 102
 ML 3115.0000 - 114 | 133
 ML 3116.0000 - 140 | 159
 ML 3117.0000 - 165 | 184
 Fita 14,5mm

Chave de Roda para Caminhões e Tratores linha vanadium (duas bocas)



ML 4220.0000 - 450mm - 38x21 - Ford / GM / Case / Fiat / Allis / F1000
 ML 4221.0000 - 500mm - 19x24 - Mercedinho novo e antigo
 ML 4222.0000 - 500mm - 22x24 - GM / Valmet
 ML 4223.0000 - 500mm - 24x27 - Ford / Fiat / Mercedes / Scania / Volks
 ML 4224.0000 - 500mm - 27x29 - Volvo / FNM
 ML 4225.0000 - 500mm - 27x30 - Ford / Fiat / Mercedes
 ML 4226.0000 - 500mm - 27x32 - Volvo / Volks
 ML 4227.0000 - 500mm - 27x33 - Volvo
 ML 4228.0000 - 500mm - 30x32 - Volvo / Volks
 ML 4229.0000 - 500mm - 30x33 - Ford / Mercedes / Scania / Volks
 ML 4230.0000 - 500mm - 32x33 - Ford / Mercedes / Scania / Volks / Volvo

Chave de Roda para Caminhões e Tratores linha aço especial (duas bocas)



ML 4201.0000 - 400mm - 22x24 - GM / Valmet
 ML 4202.0000 - 400mm - 24x27 - Fiat / Ford / Mercedes / Scania / Volks
 ML 4203.0000 - 400mm - 27x27 - Fiat / Ford / Mercedes
 ML 4204.0000 - 400mm - 27x30 - Fiat / Ford / Mercedes
 ML 4205.0000 - 400mm - 27x32 - Volvo / Volks
 ML 4206.0000 - 400mm - 27x33 - Volvo
 ML 4207.0000 - 400mm - 30x32 - Volvo / Volks
 ML 4208.0000 - 400mm - 30x33 - Ford / Mercedes / Scania / Volks
 ML 4209.0000 - 400mm - 27x36 - Valmet
 ML 4210.0000 - 400mm - 38x21 - Ford / GM / Case / Fiat / Allis



ML 4200.0000
 • Chave de roda para caminhões linha aço especial (uma boca) com 400mm - 19x20
 • Mercedinho

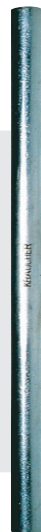

Alavanca para Chave de Roda linha aço especial

ML 4350.0000
 12,7x300mm - Mercedinho
 ML 4351.0000
 19,0x400mm - Caminhões / Tratores
 ML 4352.0000
 19,0x650mm - Caminhões / Tratores
 ML 4353.0000
 25,4x1200mm
 Extremidade 19,0 para borracharia



Chave de Roda tipo (L) linha aço especial

ML 4240.0000
 sextavado 17,10
 Vectra / Voyage / Gol / Santana / Corsa
 ML 4241.0000
 Sextavado 19,10
 Opala / Fiat / Sedan / Brasília / Kombi

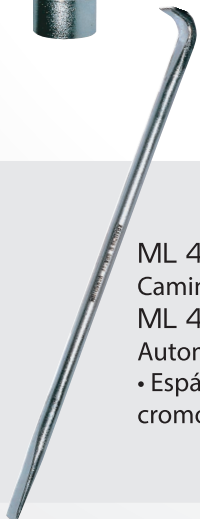

ML 4361.0000 - 19x608mm
 Caminhões / Tratores (redonda)
 ML 4362.0000 - 17x470mm
 Automóveis (redonda)
 • Espátula para desmontar pneus cromo vanadium

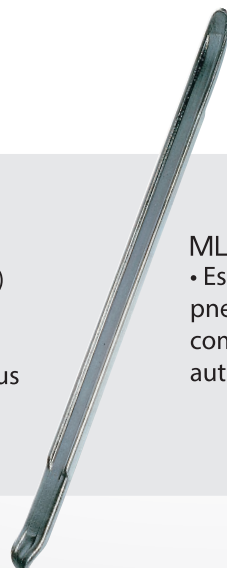

ML 4363.0000
 • Espátula para desmontar pneus - cromo vanadium com 450mm 27x10 automóveis (chata)

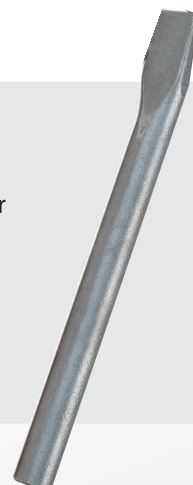

ML 4360.0000
 • Ferramenta para borracheiro
 • Cunha para desmontar pneus



- ML 4242.0000 Chave de Roda em cruz, linha vanadium com 3 bocas 17xESP - 19x21
- ML 4243.0000 Chave de Roda em cruz, linha vanadium com 4 bocas 17x22 - 19x21
- ML 4244.0000 Chave de Roda em cruz, linha vanadium com 4 bocas 17x19 - 21x23 - 500mm NIQ
- ML 4245.0000 Chave de Roda em cruz, linha aço especial com 3 bocas 17xESP - 19x21



- ML 4250.0000 - Medida: 8mm
- ML 4251.0000 - Medida: 10mm
- ML 4252.0000 - Medida: 11mm
- ML 4253.0000 - Medida: 12mm
- ML 4254.0000 - Medida: 13mm
- ML 4255.0000 - Medida: 14mm
- ML 4256.0000 - Medida: 15mm
- ML 4257.0000 - Medida: 16mm
- ML 4258.0000 - Medida: 17mm
- ML 4259.0000 - Medida: 18mm
- ML 4260.0000 - Medida: 19mm
- Chave de Biela tipo (L) - Aço Zincado



ML 4100.0000
Bico duplo para encher pneu



ML 4101.0000
Bico de trava para encher pneu com espigão para mangueira 1/4"

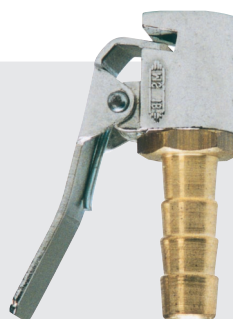

ML 4102.0000
Bico de presilha para encher pneu com espigão para mangueira 1/4"



ML 4103.0000
Inflador tipo bola com espigão para mangueira 1/4"



ML 4109.0000
Tarracha uso duplo para caminhão 140mm

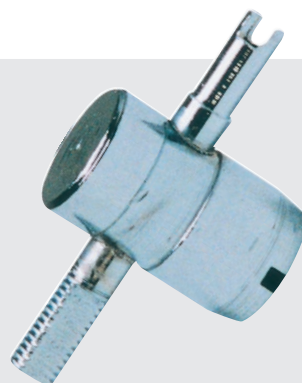

ML 4110.0000
Tarracha simples para borracheiro

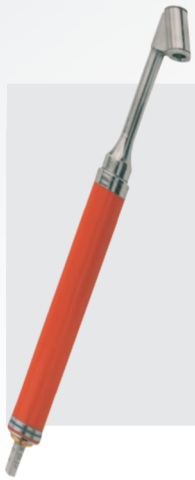

ML 4111.0000

- Manômetro de pressão 176 encapado
- Bocal duplo
- Pressão: 14 a 160lbs
- Graduado de 2 em 2 lbs
- Corpo coberto c/ mangueira plástica



ML 4112.0000

- Manômetro de pressão 176 niquelado
- Bocal duplo
- Pressão: 14 a 160lbs
- Graduado de 2 em 2 lbs
- Corpo niquelado



ML 4113.0000

- Manômetro de pressão 7188
- Bocal duplo
- Pressão: 14 a 120 lbs
- Graduado de 2 em 2 lbs
- Corpo niquelado



ML 4114.0000

- Manômetro de pressão 654
- Bocal duplo
- Pressão: 14 a 120 lbs
- Graduado de 2 em 2 lbs
- Corpo coberto c/ mangueira plástica



ML 4115.0000

- Manômetro de pressão 7770
- Bocal simples
- Pressão: 6 a 50 lbs
- Graduado de 1 em 1 lb
- Corpo coberto c/ mangueira plástica



ML 4116.0000

- Manômetro de pressão 7750
- Bocal simples
- Pressão: 6 a 50 lbs
- Graduado de 1 em 1 lb
- Corpo niquelado



ML 4117.0000

- Manômetro de pressão 8100
- Bocal simples
- Pressão: 14 a 120 lbs
- Graduado de 1 em 1 lb
- Corpo niquelado



ML 4118.0000

- Manômetro de pressão ar-água
- Bocal simples
- Pressão: 5 a 45 lbs
- Graduado de 1 em 1 lb
- Corpo niquelado



ML 4106.0001

Bomba manual para encher pneu



ML 1466.0001

Calibrador de pressão tipo relógio para autos caminhões / ônibus com bico de ar (0 a 170 lbs)



ML4119.0001

Bomba de pé para encher pneu - simples

ML 4120.0001

Bomba de pé para encher pneu - dupla



ML 1433.0000 - Capacidade para 1L
 ML 1434.0000 - Capacidade para 2L
 ML 1436.0000 - Capacidade para 4L
 Jarra graduada em polipropileno com escala (alto relevo)



ML 1355.0000
 • Balde graduado em polipropileno com escala (alto relevo)
 • Capacidade para 20L
 Sem tampa



ML 1354.0015
 • Balde graduado em polipropileno com escala (alto relevo)
 • Capacidade para 15L
 • Sem tampa



ML 1354.0008
 • Balde graduado em polipropileno com escala (alto relevo) com bico
 • Capacidade para 8L
 • Sem tampa

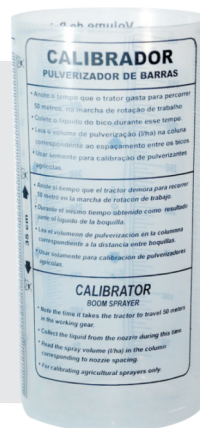

ML 1356.0000
 • Copo calibrador em polipropileno
 • Capacidade 1L

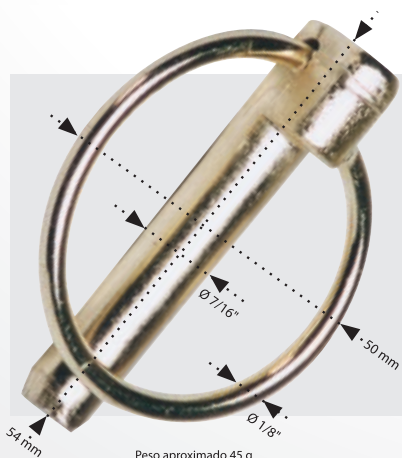

ML 3120.0000
 • Pino trava
 • Chanfrado 7/16"

54mm
 50mm
 7/16"
 1/8"
 Peso aproximado 45 g



ML 1700.0000
 Engate Rápido Agrícola 1/2" completo, sem protetores.

ML 1710.0000
 • Conjunto de protetores

PULVERIZADOR COSTAL MANUAL

PU 0001.0000
PULVEMAC 0,5 L

- Jato regulável
 - Gatilho
 - Recipiente 0,5L
- Não indicado para ácidos, solventes e resíduos químicos.



PU 0002.0000
PULVEMAC 1,5 L

- Jato regulável
 - Gatilho
 - Recipiente
 - Alavanca de acionamento
- Não indicado para ácidos, solventes e resíduos químicos.



PU 0005.0000
PULVEMAC 5 L

- Haste para pressurização
- Alça para transporte
- Válvula de segurança
- Reservatório
- Mangueira
- Gatilho
- Lança
- Bico com jato regulável



PU 0012.0000
PULVEMAC 12 L

- Mangueira
- Gatilho
- Bomba para pressurização
- Alça para transporte
- Tampa do reservatório
- Alavanca de acionamento
- Lança
- Bico



PU 0020.0000
PULVEMAC 20 L

- Mangueira
- Gatilho
- Bomba para pressurização
- Alça para transporte
- Tampa do reservatório
- Alavanca de acionamento
- Lança
- Bico

TRENAS

Trena - 3 m
ML 0000.1030



Trena - 5 m
ML 0000.1050



Trena - 7,5 m
ML 0000.1075

LONA MAC EXPORT

- Flexível
- Resistente
- Impermeável
- Ilhós Niquelados
- Bordas Reforçadas

IDEAL PARA:

- Cobertura de materiais
- Cobertura de barcos
- Cobertura de camping
- Cobertura de bagageiros

LONA DE POLIETILENO REFORÇADA (190 gr/m²)

LONA AZUL	LONA LARANJA	DESCRIÇÃO	ÁREA ÚTIL APROXIMADA
MAC 22 A	MAC 22 L	LONA 2 x 2	1.95 x 2.00 mts
MAC 23 A	MAC 23 L	LONA 2 x 3	1.95 x 3.00 mts
MAC 24 A	MAC 24 L	LONA 2 x 4	1.95 x 4.00 mts
MAC 25 A	MAC 25 L	LONA 2 x 5	1.95 x 5.00 mts
MAC 26 A		LONA 2 x 6	1.95 x 6.00 mts
MAC 28 A		LONA 2 x 8	1.95 x 8.00 mts
MAC 33 A	MAC 33 L	LONA 3 x 3	2.90 x 3.00 mts
MAC 34 A	MAC 34 L	LONA 3 x 4	2.90 x 4.00 mts
MAC 35 A	MAC 35 L	LONA 3 x 5	2.90 x 5.00 mts
MAC 36 A	MAC 36 L	LONA 3 x 6	2.90 x 6.00 mts
MAC 38 A	MAC 38 L	LONA 3 x 8	2.90 x 8.00 mts
MAC 44 A	MAC 44 L	LONA 4 x 4	3.95 x 4.00 mts
MAC 45 A	MAC 45 L	LONA 4 x 5	3.95 x 5.00 mts
MAC 46 A	MAC 46 L	LONA 4 x 6	3.95 x 6.00 mts
MAC 47 A		LONA 4 x 7	3.95 x 7.00 mts
MAC 48 A		LONA 4 x 8	3.95 x 8.00 mts
MAC 49 A		LONA 4 x 9	3.95 x 9.00 mts
MAC 410 A		LONA 4 x 10	3.95 x 10.00 mts
MAC 55 A	MAC 55 L	LONA 5 x 5	4.90 x 5.00 mts
MAC 56 A	MAC 56 L	LONA 5 x 6	4.90 x 6.00 mts
MAC 57 A	MAC 57 L	LONA 5 x 7	4.90 x 7.00 mts
MAC 58 A	MAC 58 L	LONA 5 x 8	4.90 x 8.00 mts
MAC 59 A		LONA 5 x 9	4.90 x 9.00 mts
MAC 510 A		LONA 5 x 10	4.90 x 10.00 mts
MAC 66 A		LONA 6 x 6	5.90 x 6.00 mts
MAC 67 A		LONA 6 x 7	5.90 x 7.00 mts
MAC 68 A		LONA 6 x 8	5.90 x 8.00 mts
MAC 69 A		LONA 6 x 9	5.90 x 9.00 mts
MAC 610 A		LONA 6 x 10	5.90 x 10.00 mts
MAC 78 A		LONA 7 x 8	6.90 x 8.00 mts
MAC 89 A		LONA 8 x 9	7.90 x 9.00 mts
MAC 810 A	MAC 810 L	LONA 8 x 10	7.90 x 10.00 mts
MAC 812 A	MAC 812 L	LONA 8 x 12	7.90 x 12.00 mts



 www.maclub.com.br

Fundada em 1965, a Mac Lub está situada em Araraquara e durante estes anos esteve sempre voltada para a necessidade do aumento na produção, passando por vários processos desde ampliação até a modernização de sua indústria. Com uma unidade fabril de alta tecnologia instalada em uma área de 4.900m², onde os processos produtivos passam por rigoroso controle de qualidade que resultam na garantia total dos produtos fabricados.

m/m



MAC • LUB

Mac Lub Indústria Metalúrgica LTDA.

R. Antonio Prado, 369 | Centro | Araraquara-SP | CEP 14801-270
maclub@maclub.com.br | Fone: 55 (16) 3301 3666